

NOUVEAU
GARANTIE
7 ans



EOLIS 6000

EOLIS 6000 est un convertisseur de puissance continue.

- EOLIS 6000 est particulièrement adapté aux **installations photovoltaïques**.
- La conception deux voies indépendantes et isolées d' EOLIS 6000 permet d'effectuer la mesure des deux entrées, de calculer la puissance continue et la puissance moyenne.
- EOLIS 6000 utilise la nouvelle technologie de platine (sur RAIL DIN) débrochable et encliquetable : BASELINE. Sa prise USB en face avant permet une programmation simple par PC.
- Son affichage par écran graphique, son joystick en font un appareil convivial facilement programmable.
- Ce convertisseur permet de se raccorder en aval de STRING de 1 ou plusieurs panneaux solaires et contrôle le courant, la tension et la puissance délivrés par ces ensembles.



18 chemin des Tard-Venus - BP37 - F69530 BRIGNAIS - FRANCE
Tel : 33 (0)4 72 318 318 - Fax : 33(0)4 72 318 311
mail : jmc@jmconcept.com - site : www.jmconcept.com

EOLIS 6000

EOLIS 6000 est un transmetteur avec entrée 100mV permettant la mesure de courant (1 à 1000A dc) et une entrée haute tension jusqu'à 1500Vdc. Ces deux entrées permettent le calcul de puissance continue et la puissance moyenne.

EOLIS 6000 dispose de sorties courant et/ou tension et de 2 ou 4 sorties relais.

EOLIS 6000 est équipé d'une sortie numérique RS485 modbus et une sortie USB en face avant permettant une programmation par PC via le logiciel gratuit SETLINE.

EOLIS 6000 se présente en boîtier 22.5mm ou en boîtier 45mm (pour les références équipées de relais), avec ou sans afficheur graphique et joystick, selon les modèles.

EOLIS 6000 offre une gamme complète de produits répondant à tous les besoins.

ENTREE VOIE 1	ENTREE VOIE 2	SORTIES	SORTIES NUMERIQUES
Tension	Courant sur Shunt Externe	Courant	RS485
		Tension	USB
		2 Relais	
		4 Relais	

Chaque entrée et chaque sortie est isolée et complètement indépendante.

LES FONCTIONS D' EOLIS 6000

AFFICHAGE	Affichage par écran graphique LCD (selon version).
VISUALISATION DES ENTREES	L'affichage graphique permet de visualiser la ou les entrées en valeur physique.
VISUALISATION DES SORTIES	L'affichage graphique permet de visualiser les sorties, en valeur physique et pourcentage, il permet aussi de visualiser l'état des relais.
PROGRAMMATION	Programmation par JOYSTICK 5 positions en face avant et par USB en face avant via le logiciel SETLINE.
ENTREE VOIE 1	Tension
ENTREE VOIE 2	Courant sur shunt externe 0/100mV
SIMULATION	La fonction simulation permet d'agir sur les sorties relais, sur les sorties numériques (RS485 & USB) et sur l'affichage indépendamment des entrées et sans déconnecter ni les entrées, ni les sorties. De plus sur EOLIS 6000, la fonction simulation peut être activée sur chacune des entrées et ce de façon totalement indépendante. En utilisant cette fonction, EOLIS 6000 est un calibrateur.
AFFECTATION DES SORTIES	Affectation des sorties analogiques indépendamment pour le courant, la tension ou la puissance.
AFFECTATION DES RELAIS	Affectation des relais indépendamment pour le courant, le tension ou la puissance.
LIMITATION DES SORTIES	Possibilité de limitation de la valeur des sorties – Limitation Haute et Limitation Basse.
MEMORISATION	Possibilité de mémorisation de la dernière valeur mesurée en cas d'anomalie.
ACQUITEMENT DES ALARMES	Indépendant pour chacune des alarmes.
MEMORISATION DES ALARMES	Indépendante pour chacune des alarmes.



LES FONCTIONS D' EOLIS 6000

USB	Sortie USB en Face Avant permettant de se connecter à une prise USB d'un PC, pour une programmation via le logiciel SETLINE.
MAPPING	Mapping des adresses modbus, permettant de choisir sa propre adresse des variables et un gain significatif sur le temps de réponse.
BUS NUMERIQUE	Accès au bus numérique par la prise USB (pour une utilisation d' EOLIS 6000 sur BASELINE multivoie.)
FACTEUR D'ECHELLE EN SORTIE	Permet un effet loupe sur chacune des sorties et sur l'affichage.
TEMPS D'INTEGRATION	Programmable de 1mn à 99mn.
MEMOIRE MINI/MAXI	Mémorisation de la valeur maximale et minimale de la mesure pour chacune des voies d'entrée.
SEUILS	Mode simple ou mode bande, avec sécurité positive ou négative. Réglage des seuils, de l'hystérésis et de la tempo (indépendante à la montée ou à la descente). Accès directs aux seuils. Mémorisation et acquittement d'alarme.
AUTRES FONCTIONS	Cut OFF ; Résolution ; Virgule ; Filtrage ; Réglage du contraste ; Mode de programmation, Extinction de l'affichage ; Verrouillage du joystick.
SORTIE NUMERIQUE	Tous les convertisseurs ont une sortie numérique bidirectionnelle RS485 Modbus. Il est donc possible de récupérer les mesures et de les transmettre en numérique, ainsi que de configurer et de piloter le convertisseur. Cette sortie numérique est doublée avec la prise USB en face avant.

LES CARACTERISTIQUES TECHNIQUES D' EOLIS 6000

CALIBRES D'ENTREE SUR CHACUNE DES VOIES

VOIE 1 TENSION

Echelle standard : 0/1500Vdc

Echelle réglable : De 0 à 1500Vdc

VOIE 1 COURANT

Echelle standard : 0/100mV - Shunt à prévoir : 1 à 1000A

Echelle réglable : De 0 à 100mV - Shunt à prévoir : 1 à 1000A

Autre valeur sur demande

CALIBRES DE SORTIE

SORTIE 1 COURANT

0/20mA ; 4/20mA - De 0 à 20mA

SORTIE 1 TENSION

0/10V - De 0 à 10V

SORTIE 2 COURANT

0/20mA ; 4/20mA - de 0 à 20 mA

SORTIE 2 TENSION

0/10V - De 0 à 10V

SORTIE NUMERIQUE

USB isolée sortie en Face Avant

RS 485 Modbus isolée sur BASELINE

IMPEDANCE D'ENTREE : ENTREE 1 ET 2

> 10 M Ω

IMPEDANCE DE SORTIE : SORTIE 1 ET 2

Sortie courant

< 1000 Ω

Sortie tension

> 1k Ω

SORTIE RELAIS

2 RT ou 4 T : 2A/250Vac

R sur demande

Classe de Précision

0.1

Temps de réponse

< 180ms

LES CARACTERISTIQUES TECHNIQUES D' EOLIS 6000

Conversion analogique/numérique d'entrée	24 bits
Conversion numérique/analogique de sortie	16 bits
Dérive thermique	< 50ppm
Ondulation résiduelle sortie courant	< 20µA
Ondulation résiduelle sortie tension	< 10mV
Temps d'intégration	0 à 99mn

ISOLEMENT

Alimentation / Entrée / Sortie	5000Vdc - 3750Vac, 50Hz, 1mm
Entrée / Sortie	5000Vdc - 3750Vac, 50Hz, 1mm
Entrée 1 / Entrée 2	5000Vdc - 3750Vac, 50Hz, 1mm
Sortie 1 / Sortie 2	5000Vdc - 3750Vac, 50Hz, 1mm
Entrée / Sortie / Sortie Numérique	3500Vdc - 2500Vac, 50Hz, 1mm

SOURCE AUXILIAIRE

Alimentation universelle	20Vdc /370Vdc & 80Vac /256Vac
Option	20Vac /60Vac

CONSOMMATION

Consommation maximale	< 4VA
-----------------------	-------

TEMPERATURE

Température de fonctionnement	-10°C / +60°C
Température de stockage	-25°C / +80°C

PROTECTION BOITIER

IP20

BOITIER

Boîtier noir auto extinguable V0

LA GAMME EOLIS 6000

EOLIS 6000 se présente en deux familles :

- Les convertisseurs avec écran graphique, joystick de programmation et prise USB en face avant
- Les convertisseurs sans écran graphique ni joystick de programmation mais avec prise USB en face avant :

CONVERTISSEURS AVEC ECRAN GRAPHIQUE	ENTREE TENSION COURANT SUR SHUNT EXTERNE 100mV	SORTIE 1	SORTIE 2	AUTRES SORTIES			LARGEUR BOITIER		CONVERTISSEURS SANS ECRAN GRAPHIQUE
		COURANT OU TENSION	COURANT OU TENSION	2 RELAIS	4 RELAIS	RS485 ET USB	22,5 mm	45 mm	
EOLIS 6000P0	●					●	●		EOLIS 6000T0
EOLIS 6000P2	●	●	●			●	●		EOLIS 6000T2
EOLIS 6200P0	●			●		●		●	EOLIS 6200T0
EOLIS 6200P2	●	●	●	●		●		●	EOLIS 6200T2
EOLIS 6400P0	●				●	●		●	EOLIS 6400T0
EOLIS 6400P2	●	●	●		●	●		●	EOLIS 6400T2



REFERENCEMENT DES OPTIONS D' EOLIS 6000

OPTIONS	CODE PRODUIT
Tropicalisation d' EOLIS	EOLIS 6x00Px-T ou EOLIS 6x00Tx-T
Alimentation source auxiliaire 20Vac / 60Vac	EOLIS 6x09Px ou EOLIS 6x09Tx

CABLAGE D' EOLIS 6000

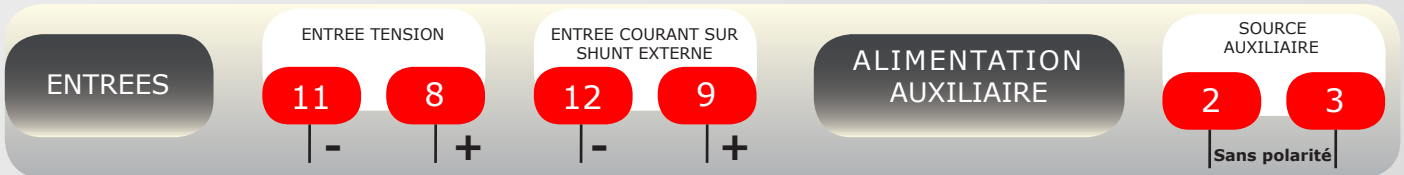

CABLAGE DES SORTIES DE EOLIS 6000P0, 6000T0, 6000P2, 6000T2



CABLAGE DES SORTIES DE EOLIS 6200P0, 6200T0, 6200P2 OU 6200T2

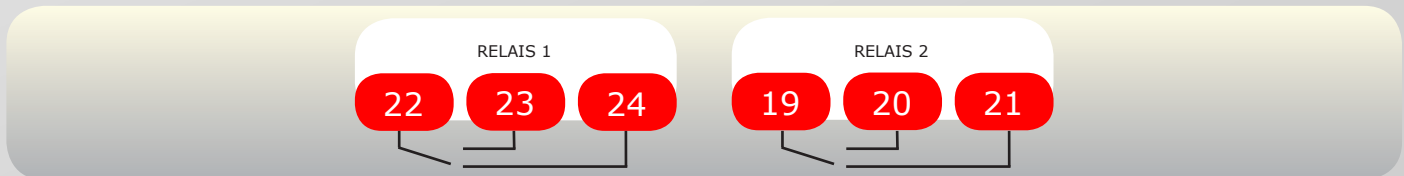
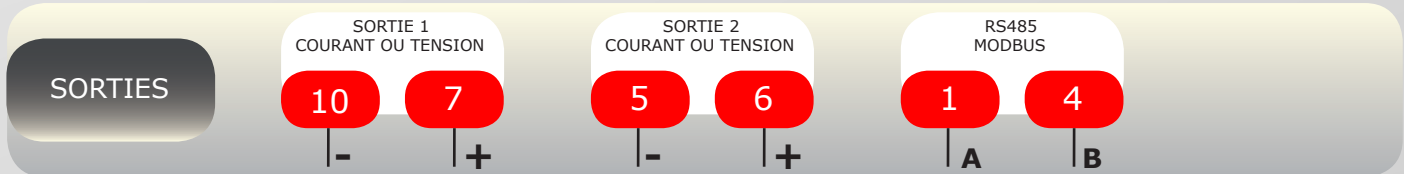

CABLAGE DES SORTIES DE EOLIS 6400P0, 6400T0, 6400P2 OU 6400T2

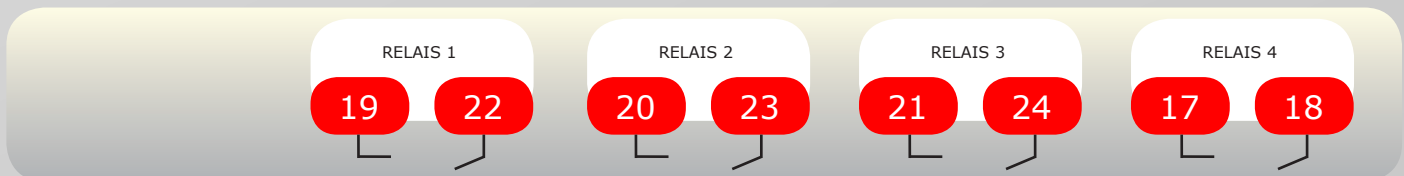
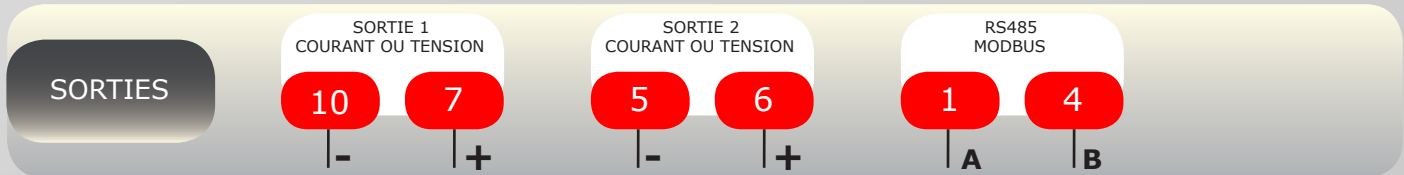

DIMENSIONS ET BORNES D' EOLIS 6000

BOITIER 45mm

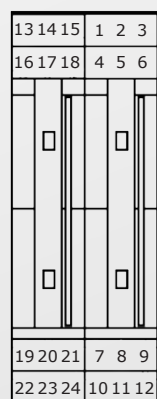

BASELINE
vis ou ressort

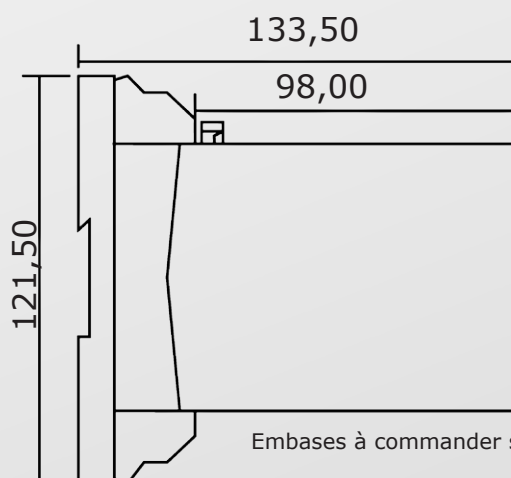
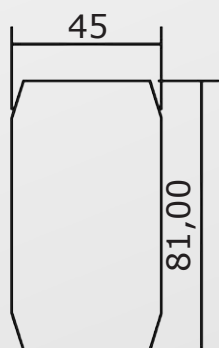

Embases à commander séparément.

BOITIER 22,50mm

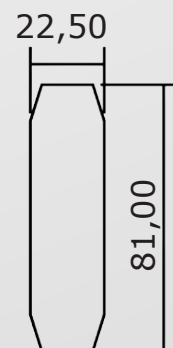

BASELINE
vis ou ressort

SHUNTS POUR EOLIS 6000

JM Concept peut fournir tous types de SHUNT de 1A à 100A pour l'entrée courant d'EOLIS 6000.



REGLAGES SORTIE D'USINE D' EOLIS 6000

Entrée : 0/1500V
Sortie 1 : 4/20mA
Affichage : 0-1500

Entrée : 0/100mV
Sortie 2 : 0/100mV
Affichage : 0-100

Relais (2RT ET 4T)
Alarme High
Seuil : 1000

Vitesse de communication : 9600bauds
Temps d'intégration : 10mn

Autres réglages sur demande